

TESLA

SZÁRÍTÓGÉP

WT8H90MS

Használati
útmutató

HUN

CE

A képek csak illusztrációk, a termék ezektől eltérő lehet.

BIZTONSÁGI UTASÍTÁSOK



VIGYÁZAT: TŰZVESZÉLY!



FIGYELEM!

Tartsa be a biztonsági utasításokat az élet- és vagyonvédelem érdekében!

Rendeltetésszerű használat

- Ez a hőszivattyús szárítógép átlagos mennyiségű, vízzel mosott háztartási ruházat szárítására szolgál. Kizárólag magáncélú használatra tervezték, és nem alkalmas kereskedelmi vagy közös használatra (pl. több család által egy társasházban).
- A készüléket kizárólag a jelen használati útmutatóban leírtak szerint használja.
- Ez a készülék csak beltéri használatra alkalmas.
- Minden egyéb, nem megfelelő felhasználás anyagi károkat vagy akár személyi sérülést is okozhat.
- A gyártó nem vállal felelősséget a nem rendeltetésszerű használatból eredő károkokért.

Biztonsági utasítások

- A készülék az I. védelmi osztálynak felel meg, és csak megfelelően beszerelt, védővezetővel ellátott dugaljhoz csatlakoztatható. A készülék hálózatra történő csatlakoztatásakor győződjön meg arról, hogy a hálózati feszültség megfelelő. Erről további információkat a talal.
- A szárítógép elektromos biztonsága csak megfelelő földelés esetén garantálható. A védőföld nélküli használat szigorúan tilos és életveszélyes! Ha kétségei vannak, kérjük, vizsgálta meg a háztartási vezetékrendszert szakképzett villanyszerelővel. A gyártó nem vállal felelősséget a nem megfelelő földelési rendszer következményeiért (pl. áramütés).



FIGYELEM!

Elektromos áramütés veszély

- A szárítógép csatlakoztatása előtt győződjön meg arról, hogy a teljesítménytáblán feltüntetett csatlakozási paraméterek (biztosíték, feszültség és frekvencia) megfelelnek a hálózati áramellátásnak. Kérdés esetén forduljon szakképzett villanyszerelőhöz.
- A szárítógép elektromos biztonsága csak megfelelő földelés esetén garantálható. A védőföld nélküli használat szigorúan tilos és életveszélyes! Ha kétségei vannak, kérjük, vizsgálta meg a háztartási vezetékrendszert szakképzett villanyszerelővel. A gyártó nem vállal felelősséget a nem megfelelő földelési rendszer következményeiért (pl. áramütés).
- Ne húzza meg a tápkábel. Minden esetben a hálózati villásdugónál fogva húzza ki a konnektorból.
- Ne dugja be/húzza ki a hálózati dugót nedves kézzel.
- Ne hajlítsa meg, ne szorítsa meg és ne sértse meg a hálózati kábelt és a hálózati dugót.
- Ha a tápkábel megsérül, a további veszélyek elkerülése érdekében azt csak a gyártó, annak szakszerveze, vagy egy megfelelő végzettséggel rendelkező szakember cserélheti ki.
- Figyelmeztetés: A készüléket nem szabad külső kapcsolóberendezéssel, pl. időzítőkapcsolóval felszerelni, vagy olyan áramkörre csatlakoztatni, amelyet a közművek rendszeresen be- és kikapcsolnak.
- Ne csatlakoztassa a készüléket a hálózati áramellátáshoz hosszabbító vezetékkel, több konnektoros adapterrel vagy egyéb toldóelemmel.
- Mindig biztosítani kell a konnektor hozzáférhetőségét, hogy a szárítógépet le lehessen választani az áramforrásról.
- Ha a készülékben rendellenesen magas hőmérséklet keletkezik, azonnal húzza ki a villásdugót.

Sérülésveszély

- A készüléket nem szabad zárható ajtó, tolóajtó vagy olyan ajtó mögé szerelni, amelynek zsanérja a szárítógépével ellentétes oldalon van, oly módon, hogy a szárítógép ajtajának teljes kinyitása korlátozott legyen.
- Ne szerelje szét vagy szerelje fel a szárítógépet külön utasítás vagy felügyelet nélkül.
- Ne helyezze el a szárítógépet mosógépre speciális keret nélkül. (Ha ezt a szárítógépet mosógépre szeretné helyezni, kérjük, hogy vásárolja meg az ehhez szükséges alkatrészeket.)

- A beszerelést kizárólag szakember végezheti el.
- Ne támaszkodjon a szárítógép nyitott ajtajára.
- A kondenzvíz nem ivóvíz. Fogyasztása egészségügyi problémákat okozhat emberekben és állatokban egyaránt.

Kárveszély

- Ne lépje túl a használati útmutatóban található maximális terhelési értékeket.
- Ne működtesse a szárítót az ajtószűrő és az alapszűrő nélkül.
- Ne szárítsa a ruhákat a szárítás előtt.
- Ne tegye ki a szárítógépet közvetlenül a napfénynek.
- Ne telepítse a szárítót párás és vizes környezetbe.
- Tisztítás és karbantartás idejére áramtalanítani kell a készüléket és nem érheti közvetlenül víz.
- A készüléket nem szabad megdönteni normál használat vagy karbantartás közben.



VIGYÁZAT: TŰZVESZÉLY!

Robbanás- és tűzveszély

- Kérjük, ne szárítson gyúlékony anyagokkal, például kerozinnal vagy alkohollal szennyezett ruhákat, mert robbanás következhet be.
- A készülék környezetbarát, de gyúlékony R290 hűtőközeget tartalmaz. Tartsa távol a nyílt lángtól és más gyújtóforrásoktól.
- A szárítógépet nem szabad használni, ha a tisztításhoz ipari vegyi anyagokat használtak.
- Ne szárítson mosatlan ruhákat a szárítógépben.
- Az olyan anyagokkal szennyezett tárgyakat, mint az étolaj, aceton, alkohol, benzín, kerozin, folteltávolítók, terpentín, viaszok és viaszeltávolítók, a szárítógépben való szárítás előtt forró vízben, extra mennyiségű mosószerrel kell kimosni.
- Az olyan tárgyak, mint a habgumi (latexhab), a zuhanyzósapkák, a vízálló textíliák, a gumi hátlappal ellátott cikkek és a habgumi párnákkal ellátott ruhák vagy párnák nem száríthatók szárítógépben.
- A szövetlágyítót vagy hasonló termékeket azok használati utasításában meghatározottak szerint kell használni.
- Az olajjal szennyezett tárgyak spontán meggyulladhatnak, különösen, ha hőforrásnak vannak kitéve, mint például a szárítógépben.
- A tárgyak felmelegednek, ami oxidációs reakciót vált ki az olajban. Az oxidáció hőt hoz létre. Ha a hő nem tud távozni, a tárgyak elég forróvá válhatnak ahhoz, hogy kigyulladjanak. Az olajjal szennyezett tárgyak halmozása, egymásra helyezése vagy tárolása megakadályozhatja a hő távozását, és így tűzveszélyt okozhat.
- Távolítsa el minden tárgyat a zsebekből, például öngyújtót és gyufát.
- Ha elkerülhetetlen, hogy a növényi vagy étolajat tartalmazó, illetve hajápolószerekkel szennyezett szöveteket szárítógépbe tegye, akkor azokat először forró vízben, extra mosószerrel kell kimosni. Ez csökkenti, de nem szünteti meg a veszélyt.
- **FIGYELMEZTETÉS:** Soha ne állítsa le a szárítógépet a szárítási ciklus vége előtt, kivéve, ha minden ruhát gyorsan kivesz és szétteríti, hogy a hőt megfelelően el tudja oszlatni.
- A nyílásokat nem szabad eltömíteni.
- A száliszűrőt gyakran kell tisztítani.
- A szárítógép körül nem szabad hagyni, hogy a szárításból származó szöszök felgyülemeljenek.

Gyermekek biztonsága

- A készüléket gyermekek, valamint fizikai, érzékszervi vagy értelmi képességeikben korlátozott, illetve a készüléket és annak használatát nem ismerő személyek csak olyan felügyelete mellett használhatják, aki a berendezés biztonságos módon történő használatára és az ezzel járó veszélyekre vonatkozó szabályokat megismerte.
- A gyermekeket felügyelni kell, hogy ne játszanak a készülékkel.
- A 3 évnél fiatalabb gyermekeket távol kell tartani a készüléktől, kivéve, ha folyamatosan felügyelik őket.
- Használat után mindig zárja be az ajtót. Így elkerülheti a következő veszélyeket:
 1. A gyerekek felmásznak a szárítóra vagy a szárítóba, vagy elrejtik benne a dolgokat.
 2. Háziállatok vagy más kis állatok másznak bele.

BEÁLLÍTÁS

Termék leírása

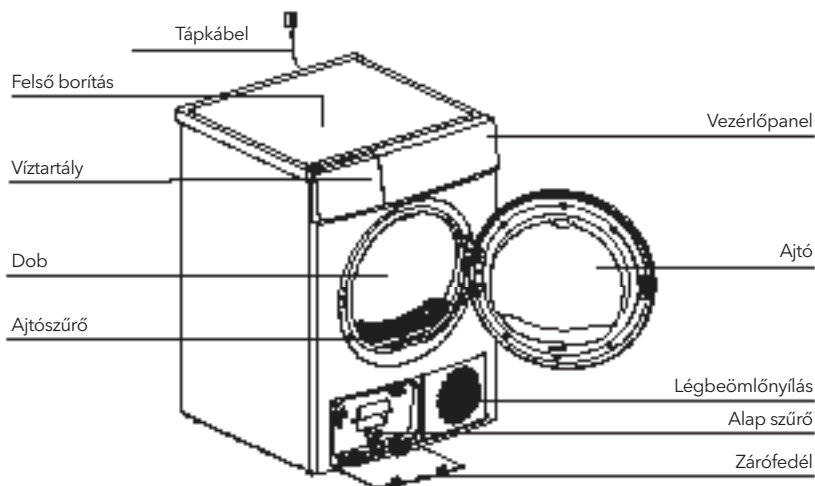

MEGJEGYZÉS

A képek csak illusztrációk, a termék ezektől eltérő lehet.

Tartozékok

A következő alkatrészek az egyes modellekhez opcionálisak.

Ha az Ön szárítója az alábbi alkatrészekkel rendelkezik, kérjük, viseljen kesztyűt, és az alábbi utasítás szerint szerelje be őket.



Telepítés

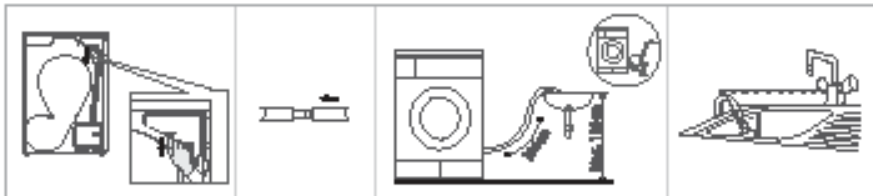

Vegye ki a lefolyótömlőt a fiókból.

Helyezze be a lefolyótömlőt és a külső lefolyótömlőt a csatlakozóba.

Helyezze a tömlőtartót a mosdókagylóra vagy bármely más mosogatóra.

Szállítás

Óvatosan mozgassa a készüléket. Ne fogja meg a gép kilógó részeit. A gép ajtaja nem használható fogantyúként a szállításhoz. Ha a szárítógépet nem lehet függőlegesen szállítani, 30°-nál kisebb mértékben jobbra meg lehet dönteni.

Sérülés- és kárveszély!

A készülék nem megfelelő kezelése sérülést okozhat.

- A készülék nagyon nehéz. Soha ne szállítsa vagy cipelje a készüléket egyedül, mindig kérjen segítséget.
- Távolítsa el minden akadályt a szállítási útvonalon és a telepítés helyéről, pl. nyissa ki az ajtókat, és távolítsa el a földön heverő tárgyakat.
- Ne használja a készülék nyitott ajtaját fogantyúként.
- A készülék használata előtt távolítsa el az összes csomagolóanyagot.
- A szárítógép felállítása előtt ellenőrizze a szárítógépet, hogy nincsenek-e rajta külsőleg látható sérülések.
- Ne telepítsen és ne használjon sérült szárítógépet.
- Ne telepítse a szárítógépet olyan helyiségbe, ahol fennáll a fagyveszély.
- Fagyponthoz közeli hőmérsékleten előfordulhat, hogy a szárítógép nem tud megfelelően működni. Károsodás veszélye áll fenn, ha a kondenzvíz befagyhat a szivattyúba és a tömlőkbe.

Beépítési pozíció



FIGYELEM!

- A gyermekek belegabalyodhatnak a csomagolófóliába, vagy lenyelhetik az apró részeket, és megfulladhatnak. Ne engedje, hogy a gyermekek a csomagolással játszanak.
- A készüléket nem szabad zárható ajtó, tolóajtó vagy a szárítógép ajtajával ellentétes oldalon lévő zsanérral ellátott ajtó mögött úgy elhelyezni, hogy a szárítógép ajtajának teljes kinyitása korlátozott legyen.
- Ne tegye a készüléket padlószőnyegre, szőnyegre, mert akadályozza az eszköz megfelelő szellőzését.
 1. Javasoljuk, hogy az Ön kényelme érdekében a gépet a mosógép közelében helyezze el.
 2. Ne rakja ezt a szárítógépet mosógépre beszerelő keret nélkül. (Ha ezt a szárítógépet mosógépre szeretné rakni, kérjük, vásárolja meg az ehhez szükséges alkatrészeket. A beszerelést kizárólag szakember végezheti el.)
 3. A szárítógépet tiszta helyen kell elhelyezni, ahol nem gyűlik össze a szennyeződés. A levegőnek szabadon kell tudnia keringeni a készülék körül. Ne töltse el az előlő légbemlő nyílást vagy a gép hátulján lévő légbemlő rácsokat.
 4. Annak érdekében, hogy a szárító használata közben a rezgés és a zaj minimális szinten maradjon, a szárítót szilárd és sík felületre kell helyezni.
 5. A lábakat soha nem szabad eltávolítani.



Szintbeállítás

A szárítógép végső helyén ellenőrizze, hogy vízszintesen áll-e a készülék, szükség esetén állítsa be a lábak segítségével.

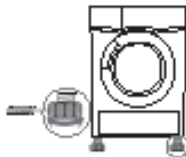

Tápegység csatlakoztatása

1. Győződjön meg arról, hogy a tápegység feszültsége megegyezik a szárító elektromos specifikációjával.
2. Ne csatlakoztassa a szárítót a tápcsatlakozó táblával, az univerzális dugóval vagy aljzattal, ne használjon többdugós adaptereket és hosszabbító kábeleket.

HASZNÁLAT

Gyors indítás



Before using, please make sure it's installed properly.



1

Csatlakoztassa
áramforráshoz



2

Töltse be a ruhákat



3

Zárja be az ajtót

Szárítás



Kapcsolja be



Program választása



Funkció
kiválasztása



Indítás

Szárítás után

Hangjelzés, vagy "0:00" a kijelzőn.



1

Nyissa ki az ajtót és
vegye ki a ruhákat



2

Húzza ki a tartályt



3

Öntse ki a
kondenzvizet



4

Tisztítsa meg a
szűrőt



5

Kapcsolja ki a
készüléket



MEGJEGYZÉS

Ha kapcsolóval ellátott aljzatot használ, kérjük, nyomja meg a kapcsolót, hogy áramtalanítsa a készüléket.

Minden szárítás előtt



MEGJEGYZÉS

- Szállítás után hagyja állni a készüléket 2 órán át. Az első használat előtt, kérjük, használjon egy puha szövetet a belső dob tisztításához.
 1. Tegyen néhány tiszta rongyot a dobba.
 2. Csatlakoztassa a konnektorhoz, nyomja meg a **【On/Off】** gombot.
 3. Válassz ki a **【Refresh】** programot és nyomja meg a **【Start/Pause】** gombot az indításhoz.
 4. A program befejezése után az ajtószűrő tisztításához kövesse a „Tisztítás és ápolás” című részt.
- A szárítás során a kompresszor és a víz némi zajt kelt, ami teljesen normális..

1. Szárítás előtt alaposan centrifugálja ki a mosott ruhát a mosógépben. A magas centrifugálási sebesség lerövidíti a szárítási időt és energiát takarít meg.
2. Az egyenletes szárítási eredmény érdekében válogassa szét a ruhákat a textil típusa szerint, és válassza ki a megfelelő szárítási programot.
3. Szárítás előtt húzza össze a cipzárat, gombolja be a gombokat, kösse meg a szövetszíjakat stb.
4. Távolítson el minden tárgyat a zsebekből, például öngyújtót és gyufát.
5. Varrja bele, vagy távolítsa el a melltartókból a merevítőket.
6. Gombolja be a paplan- és párnahuzatokat, hogy megakadályozza, hogy az apró tárgyak felcsavarodjanak bennük.
7. Ne gombolja be a kabátokat, és a hosszú cipzárat is húzza szét, hogy a textiliák egyenletesen száradjanak.
8. Ne szárítsa túl a ruhákat, mert azok könnyen gyűrődhetnek.
9. Ne szárítson gumit vagy hasonló rugalmas anyagokat tartalmazó cikkeket.
10. Tartsa tisztán a szárítógép környékét. A szénpor vagy akár a liszt is robbanást okozhat.
11. Az ajtót csak a program vége után szabad kinyitni, hogy elkerülje a forró gőz vagy a túlhevült szárítógép okozta égési sérüléseket.
12. Minden használat után tisztítsa meg a szálszűrőt és ürítse ki a víztartályt, hogy elkerülje a szárítási idő meghosszabbodását és az energiafogyasztás növekedését.
13. Ne szárítsa a ruhákat vegytisztítási folyamat után.

A száraz ruhák referenciasúlya (darabonkénti súly)



Pulóver
(vegyes 800g)



Kabát
(pamut 800g)



Farmer
(800g)



Fürdőterörköző
(pamut 900g)



Egyszemélyes ágynemű
(pamut 600g)



Munkaruha
(1120g)



Pízsama
(200g)



Ing
(pamut 300g)



Póló
(pamut 180g)



Fehémemű
(pamut 70g)



Zoknik
(vegyes szövésű 50g)

MEGJEGYZÉS

- Ne terhelje túl a gépet.
- Ne szárítson csöpögő vizes ruhákat, a szárítógép károsodhat.

Csak szárítógépes szárításra alkalmas ruhákat szárítson. Vegye figyelembe a ruhacímkeket:



Alkalmas szárítógépben való szárításra



Normál szárítási folyamat: A szárítás a szárítógépben normál terhelés és 80°-os hőmérséklet mellett lehetséges.



Enyhe szárítási folyamat: Óvatosan kell szárítani a szárítógépben. Válasszon enyhe eljárást csökkentett hőmérséklettel.



Ne szárítsa szárítógépben: A cikkek nem alkalmasak szárítógépben való szárításra.

Vezérlőpanel

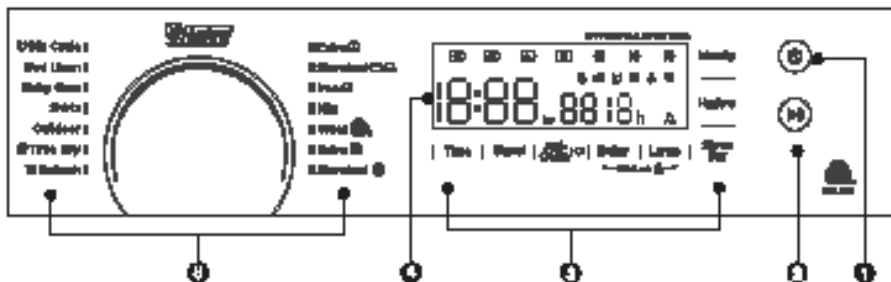

- 1. On/Off**
Be- és kikapcsoláshoz.
- 2. Start/Pause**
Nyomja meg a gombot a szárítási ciklus indításához vagy szüneteltetéséhez.
- 3. Option**
Ezek a gombok további funkciók beállítására szolgálnak.
- 4. Display**
A kijelzőn a szárító beállításai, a hátralévő programidő becsült hossza és állapotüzenetek jelennek meg.
- 5. Programmes**
Különböző szárítási ciklusok választhatók a felhasználó igényei és a szárítandó ruhák típusa szerint.

Opciók

Anti-Crease (gyűrődésgátlás)

Anti-Crease

A szárítási ciklus végén a gyűrődésgátló idő 60 perc (alapértelmezett) vagy 30 perc és 90 perc (kiválasztott).

Ez a funkció megakadályozza, hogy a megszáritott ruha összegyűrődjön. A gyűrődésgátló fázis alatt a ruhák kivethetők. A **Wool** és a **Refresh** kivételével minden programnál elérhető opció.

Delay

Delay

Ez a funkció a szárítási program indításának késleltetésére szolgál (max. 12 óra).

Amikor a késleltetett program elindul, a kijelzőn elkezdődik az idő visszaszámlálása, és a késleltetés ikon villog.

- Töltse be a ruhákat, és győződjön meg róla, hogy a gép ajtaja zárva van.
- Nyomja meg az **On/Off** gombot, majd válassza ki a kívánt programot.
- Nyomja meg a **Delay** gombot.
- Addig nyomkodja a **Delay** gombot, amíg a kívánt idő meg nem jelenik.
- Ezután nyomja meg a **Start/Pause** gombot és a szárítógép megkezdí a visszaszámlálást. A szárítási program automatikusan végrehajtásra kerül, ha a késleltetési idő letelt.
- Amennyiben megnyomja a **Start/Pause** gombot újból, a késleltetés szünetelni fog.
- Ha törölni szeretné a késleltetést, akkor nyomja meg az **On/Off** gombot.

Silence Dry

Silence Dry

A dob forgási sebessége csökken a szárító zajának csökkentése érdekében, de a szárítási idő meghosszabbodik.

Intensity

Intensity

Szabályozhatja a szárítás intenzitását az **【Intensity】** gomb megnyomásával.

Négy szint van.

1. Az intenzitás csak a program indítása előtt állítható.
2. Nyomja meg az **【Intensity】** gombot az intenzitás kiválasztásához.
3. A **【Wool】**, **【Time Dry】**, **【Refresh】** programokon kívül mindegyiknél elérhető.

Time

Time

A **【Time Dry】** vagy a **【Refresh】** programoknál a **【Time】** gombot használhatja a 10 percenkénti szárítási idő növeléséhez.

Lamp

Lamp

A dob világítása 3 percig világít a gombnyomást követően (vagy 1 percig, ha az ajtó nyitva van).

Signal

Signal

A hangjelző be- vagy kikapcsolása. Alapértelmezett állapotban a hangjelző be van kapcsolva..

Amikor a hangjelzés be van kapcsolva:

1. A szárító a megnyomott funkciógombot hangjelzéssel erősíti meg.
2. Ha a programgombot a szárítógép működése közben elforgatják, a hangjelzés emlékezteti a felhasználót, hogy ez egy érvénytelen művelet.
3. Amikor a szárítási program befejeződik, egy hangjelzés megszólal..

Hygiene

Hygiene

A program kiválasztása után az Ön igényeinek megfelelően kiválaszthatja a "Hygiene" funkciót is.

Nyomja meg a **【Hygiene】** gombot az aktiváláshoz.

A törléshez nyomja meg újra. A "Hygiene" funkció kiválasztása után a ruhák sterilizálódnak a szárítási folyamat során, így a ruhák tisztábbak lesznek.

Használja ezt a funkciót óvatosan könnyű, vékony vagy kényes ruhák esetén.

Child Lock

Child Lock

1. Ez a gép speciális gyermekbiztonsági zárral rendelkezik, amely megakadályozhatja, hogy a gyermekek gondatlanul megnyomják a gombokat vagy hibásan működtessék a készüléket.
2. Az indítás után tartsa nyomva a **【Delay】** és a **【Lamp】** gombokat 3 másodpercig a funkció aktiváláshoz.
3. Ha a gyermekzár funkció be van állítva, a kijelzőn megjelenik az ikon és az összes gomb ki van kapcsolva a **【On/Off】** kivételével.
4. A kikapcsoláshoz tartsa nyomva a **【Delay】** és gombot **【Lamp】** 3 másodpercig.

Kijelző

	Pamut
	Szintetikus anyagok
	Gyermekzár
	A hátralévő idő kijelzője/Hibaüzenet
	Ciklus állapota
	Tisztítsa meg a szűrőket (figyelmeztetés)
	Űritse ki a viztartályt (figyelmeztetés)
	Intenzitás (szárítási szint)
	Világítás
	Hangjelzés
	Kedvenc ciklus
	Csendes szárítás
	Higiénia
	Idő
 WOOL CARE	A gép gyapjuszárítási ciklusát a The Woolmark Company jóváhagyta a géppel szárítható gyapjútermékek szárítására, feltéve, hogy a termékeket a ruházati termék címkéjén található utasításoknak és a szárítógép gyártója által kiadott utasításoknak megfelelően szárítják. M2120

Programok

Programválasztó

1. Amikor a LED-kijelző világitani kezd, forgassa el a programgombot a kívánt program kiválasztásához.
2. Válasszon egyet a **【Time】**, **【Signal】**, **【Anti-Crease】**, **【Delay】**, **【Lamp】**, **【Silence Dry】**, **【Hygiene】** vagy **【Intensity】** funkciók közül.
3. Nyomja meg a **【Start/Pause】** gombot a kezdéshez.
4. Nyomja meg az **【On/Off】** gombot, ha a program véget ért.

Program indítása

A dob a program indítása után forogni fog. A kijelzőn világít a ciklus folyamatjelző LED, és megjelenik a hátralévő programidő.

Program vége

1. A dob a program végeztével leáll. A kijelzőn „0:00” jelenik meg, valamint a folyamatjelző LED-en az „End” világít. A készülék automatikusan belép a gyűrődéscsökkentő üzemmódba **【Anti-Crease】** ha egy bizonyos ideig nem nyitja ki az ajtót.
A kikapcsolás után nyomja meg az **【On/Off】** gombot a kikapcsoláshoz és áramtalanítsa a készüléket.

2. Megpróbálhatja megoldani az esetlegesen jelentkező problémákat a „Hibaelhárítás” szakasz szerint, ha a szárítási eljárás során váratlanul megáll a gép.

Szárítási programok táblázata

Program	Max. terhel.	Alkalmazás/Tulajdonságok	Késleltetés	Idő	
Cotton	Pamutból vagy vászonból készült pamut és színes anyagokhoz.		I	N	
	Extra	8.0 kg			Egy- vagy többretegű pamutruhákhoz, amelyeket közvetlen tároláshoz teljesen meg kell szárítani.
	Standard <input type="checkbox"/>				
Iron		Egyretegű pamutruhákhoz, hogy a vasaláshoz nedves maradjon.			
Mix	Mix	3.5kg	Pamutból és szintetikus anyagokból készült vegyes szövetekhez.	I	N
Synthetics	Extra	3.5 kg	Vastag vagy többretegű szintetikus szövetek teljes szárításához.	I	N
	Standard		Vékony, nem vasalható szintetikus textíliák szárítására, mint például a vasalásmentes ingek, babaruhák vagy zoknik.		
Wool		1.0kg	Kíméletes szárítás a gépben mosható gyapjútermékekhez. A végső nedvességtartalom a töltet mennyiségétől és az előzetes centrifugálástól függ.	I	N
My Cycle		–	Állítsa be és mentse el kedvenc programját.	I	–
Bed Linen		4.5kg	Ágynemű, vagy más nagyméretű textílek szárításához.	I	N
Baby Care		1.0kg	Kis mennyiségű babaruha szárításához.	I	N
Shirts		1.0kg	Könnyen kezelhető, vasalásmentes ruhákhoz, például ingekhez és blúzokhoz. A ruhákat helyezze a szárítóba. Ha lejárt a program, gyorsan vegye ki, és akassza fel egy ruhafogasra.	I	N
Outdoor		3.0kg	Sportruházat és vékony, nem vasalható poliészterből készült szövetek szárításához.	I	N
Time	Time Dry	3.0kg	Egyedi ruhák szárításához vagy többretegű, eltérő szárítási tulajdonsággal rendelkező szövetek, például kabátok, párnák vagy terjedelmes anyagok szárítási folyamatának befejezéséhez. Min. 10 perc és max. 180 percig (10 perces lépésekben).	I	N
	Refresh	1.0kg	A ruhák felfrissítésére vagy a szagok eltávolítására. Min. 20 perc és max. 150 percig (10 perces lépésekben).		

MEGJEGYZÉS

Megjegyzés a vizsgálóintézetek számára:

- A 392/2012/EU rendeletnek megfelelő tesztprogram az energiacímkézéshez, az EN 61121 szabvány szerint mérve, és normál pamutterhelés szárítására alkalmas a névleges terhelhetőség mellett.
- Ez a program alkalmas normál nedves pamutruhák szárítására, és ez a leghatékonyabb program az energiafogyasztás szempontjából.

Fogyasztási adatok

Program	Kapacitás	Forgási sebesség / Maradék páratartalom	Szárítási Idő	Energia Fogyasztás
Cotton Standard	8kg	1000rpm / 60%	159 perc	1.45kWh
Cotton Standard	4kg	1000rpm / 60%	96 perc	0.79kWh
Synthetic Standard	3.5kg	800rpm / 40%	55 perc	0.50kWh

MEGJEGYZÉS

- A vastag vagy többretegű szöveteket, pl. kabátokat stb. nem könnyű szárítani. Javasoljuk, hogy a Cotton Extra programot válassza.
- Mivel az egyetlen anyagú, vastag és többretegű ruhákat nem könnyű szárítani, jobb, ha a teljes szárításhoz a megfelelő idejű szárítási programot választja.
- ① Minden adatot az EN 61121 szabvány szerint mértek. A tényleges fogyasztás eltérhet a táblázatban megadott értékektől, a ruha mennyiségétől, a szövet típusától, a maradék nedvességtől és a kiválasztott kiegészítő funkcióktól függően.

KARBANTARTÁS

Tisztítás és karbantartás

A víztartály kiürítése

1. Húzza ki és tartsa két kézzel a víztartályt.
2. Döntse meg a víztartályt, öntse ki a kondenzvizet a lefolyóba.
3. Szerelje vissza a víztartályt.

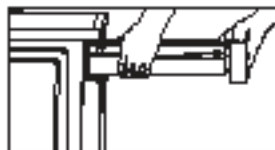

FIGYELEM!

- Minden használat után ürítse ki a víztartályt. Ha a víztartály teljesen megtelik, a program szünetel és az  ikon világitani kezd. A tartály ürítése után nyomja meg a **【Start/Pause】** gombot az idításhoz.
- Ne igyon a kondenzvízből.



A szűrők tisztítása

Ez a szárítógép egy elsődleges ajtószűrővel és egy alapszűrővel rendelkezik a hőcserélő előtt a további védelem érdekében. Győződjön meg róla, hogy az ajtószűrőt minden ciklus után megtisztítja. Az alapszűrőt minden ötödik szárítási program után kell tisztítani.

Az ajtószűrő tisztítása

1. Nyissa ki az ajtót.
2. Vegye ki a szűrőt.
3. Nyissa ki a szűrőt, és távolítsa el a felgyülemlett szöszöket, folyó vízben öblítse át.
4. Alaposan szárítsa meg a szűrőt, mielőtt visszahelyezi a gépbe.



MEGJEGYZÉS

A szűrő behelyezésekor ügyeljen a pozícióra.

Az alapszűrő tisztítása

1. Nyissa ki a fedelet.
2. Nyissa ki a három reteszelő kart, és fogja meg a szűrő fogantyúját.
3. Vegye ki az alapszűrőt, és tisztítsa meg. Ha túl sok szősz van a szűrőn, tisztítsa meg vízzel. Alaposan szárítsa meg a szűrőt, mielőtt visszahelyezi.
4. Tisztítsa meg a gumitömítést, mind a szűrőnél, mind a fogantyúnál.
5. Helyezze vissza a szűrőt.
6. Zárja be a három reteszelő kart, és győződjön meg arról, hogy a karok a megfelelő reteszelési helyzetben vannak.
7. Zárja be a fedelet, amíg kattanó hangot nem hallatszik.

MEGJEGYZÉS

- A szűrőn felhalmozódott szőszök elzárják a légáramlást. A szűrő rendszeres tisztításának elmulasztása növeli a szárítási időt és az energiafogyasztást.
- Tisztítás előtt húzza ki a tápkábelt!
- Ne működtesse a szárítógépet a szűrő nélkül!
- Minden ötödik ciklus után tisztítsa meg az alapszűrőt, hogy megakadályozza a szőszök felhalmozódását a szárítógép belsejében.



Alapszűrő

A hőcserélő tisztítása

FIGYELEM!

Ne érintse meg kézzel a hőcserélőt, mert sérülést okozhat.

- Szükség szerint, kb. 6 havonta egyszer, porszívóval és porszívókefével távolítsa el a szőszöket a hőcserélőből.
- A hőcserélőt erőhatás kifejzése nélkül tisztítsa meg, ellenkező esetben a hőcserélő megsérülhet. A ruhák nem száradnak meg, ha a hűtőbordák sérültek vagy meghajlottak.

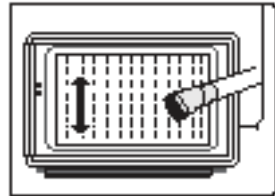

A szárítógép tisztítása

FIGYELEM!

- Tisztítás előtt húzza ki a tápkábelt!
- A szárítót csak tiszta vízzel átnedvesített ruhával tisztítsa.
- Ne használjon oldószereket, súrolószereket, üveg tisztítószereseket vagy általános tisztítószereket. Ezek károsíthatják a műanyag felületeket és más alkatrészeket.
- Tisztításkor viseljen kesztyűt.

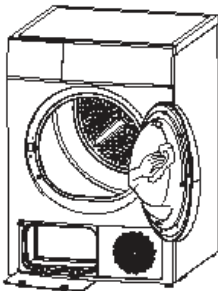

- Készítsen elő egy tiszta vízzel nedvesített ruhát.
- Tisztítsa meg az ajtót, különösen a belső ablakot.
- Tisztítsa meg az ajtónyílás körüli tömítést.
- Tisztítsa meg a dob belsejében lévő páratartalom-érzékelőt.
- Vegye ki az összes szűrőt, tisztítsa meg a tömítést és a légáramlási nyílásokat.
- A szárítógép beindítása előtt törölje szárazra az összes alkatrészt puha ruhával.

HIBAEELHÁRÍTÁS

Számos, a mindennapi működés során esetlegesen előforduló meghibásodás és hiba könnyen orvosolható. Az alábbi útmutató segíthet megtalálni a meghibásodás okát és kijavítani azt.



Kijelző	Ok	Megoldások
"E32"	Páratartalom érzékelő hiba	A probléma felmerülése esetén forduljon a helyi szervizközpontozhoz.
"E33"	Hőmérséklet-érzékelő hiba	
"E64"	BLDC motor kommunikációs hiba	
"E82"	PCB kommunikációs hiba	
	Vízszivattyú meghibásodása vagy vízszintérzékelő meghibásodása	Ürítse ki a tartályt
	A tartály megtelt	

FIGYELEM!

- A javításokat csak az erre felhatalmazott szakemberek végezhetik el.
- Ha a LED más hibát mutat, és a szárító nem működik, kérjük, hívja a szervizt.

MEGJEGYZÉS

Mielőtt hívja a szervizt, ellenőrizze, hogy a problémákat a használati utasításban leírtak alapján meg tudja-e oldani.

Probléma	Megoldás
A kijelző nem világít	<ul style="list-style-type: none"> • Ellenőrizze, hogy nincs-e áramszünet. • Ellenőrizze, hogy a hálózati csatlakozó be van-e dugva. • Ellenőrizze a kiválasztott programot. • Nyomja meg az 【On/Off】 gombot.
 világít	<ul style="list-style-type: none"> • Ellenőrizze a víztartályt. Ha megtelt, öntse ki a kondenzvizet, és indítsa újra a szárítót. • Ha a tartály nem telt meg, kérjük, indítsa újra a szárítót. • Ha a  továbbra is villog, érteitse a szervizközpontot.
 világít	<ul style="list-style-type: none"> • Tisztítsa meg a szűrőket.
A szárító nem indul	<ul style="list-style-type: none"> • Csatlakoztassa a szárítógépet a hálózathoz. • Kapcsolja be a szárítógépet. • Ellenőrizze, hogy az ajtó zárva van-e. • Ellenőrizze, hogy a program be van-e állítva. • Nyomja meg a 【Start/Pause】 gombot.
A száradási hőfokotfokot nem érte el, vagy a szárítási idő túl hosszú volt.	<ul style="list-style-type: none"> • Tisztítsa meg a szőszszűrőt és a hőcserélőt. • Ürítse ki a víztartályt. • Ellenőrizze a lefolyótömlőt. • Ellenőrizze, hogy a telepítési hely megfelelő-e. • Tartsa tisztán a levegőbeömlő nyílást. • Használjon magasabb szárítási intenzitási szintű programot vagy időprogramot.
Zümmögő hangok hallatszanak	<ul style="list-style-type: none"> • A kompresszor működik. Ezek a zajok teljesen normálisak, és nem jeleznek hibát.
A szárító a program végén kikapcsol.	<ul style="list-style-type: none"> • A szárító az energiatakarékosság érdekében automatikusan kikapcsol. Ez nem hiba, hanem normális funkció.

FIGYELEM!

Ha nem tudja egyedül megoldani a problémát, és segítségre van szüksége:

- Nyomja meg a **[On/Off]** gombot.
- Húzza ki a hálózati dugót, és hívja a szervizt.

Műszaki specifikációk

Méret (LxWxH)	640*595*845(mm)
Környezeti hőmérséklet	+ 5°C ~ +35°C
Névleges bemeneti teljesítmény	750W
Névleges feszültség	220-240V~
Névleges frekvencia	50Hz
Hűtőközeg	R290
A termék súlya	53kg
Névleges kapacitás	8.0kg
GWP	3
CO 2 - ekv.	0.00T
Hűtőanyag mennyisége	140g

A Kiotói Jegyzőkönyv hatálya alá tartozó fluor tartalmú üvegházhatású gázokat tartalmaz. Hermetikusan lezár.

MEGJEGYZÉS

- A névleges kapacitás az egyszerre szárítható maximális kapacitás. Ügyeljen arra, hogy a készülékbe töltött száraz ruhák mennyisége ne haladja meg a névleges kapacitást.
- Ne állítsa a szárítógépet olyan helyiségbe, ahol fennáll a fagyveszély. Fagypont körüli hőmérsékleten előfordulhat, hogy a szárítógép nem tud megfelelően működni.
- Károsodás veszélye áll fenn, ha a kondenzvíz belefagy a szivattyúba, a tömlőkbe és/vagy a kondenzvíztartályba.

A termék helyes ártalmatlanítása:



A szimbólum azt jelzi, hogy a helyi törvényeknek és előírásoknak megfelelően a készüléket a háztartási hulladéktól elkülönítve kell a hulladékba helyezni. Ha a termék eléri élettartama végét, vigye a helyi hatóságok által kijelölt gyűjtőpontra. A készülék elkülönített módon történő gyűjtése és újrahasznosítása segít megővni a természeti erőforrásokat, és biztosítja, hogy az újrahasznosítás az emberi egészség és a környezet védelmével összhangban történjen. A termék újrahasznosítása érdekében további információért forduljon az illetékesekhez, a helyi hulladékgyűjtő szolgáltatóhoz vagy ahhoz az üzemhez, ahol a terméket megvásárolta.

Disposal of packaging material

A csomagolást úgy tervezték, hogy megvédje a készüléket a szállítás közbeni sérülésektől. A csomagolóanyagok környezetbarátok és újrahasznosíthatók. A csomagolás újrahasznosításával csökkenthető a gyártási folyamat során felhasznált nyersanyagok mennyisége és a hulladéklerakókba kerülő hulladék mennyisége.